

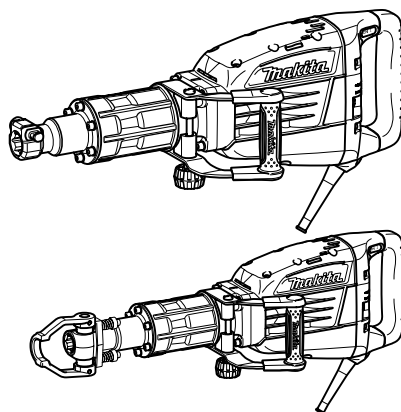

GB	Electric Breaker	INSTRUCTION MANUAL
UA	Електрична дробарка	ІНСТРУКЦІЯ З ЕКСПЛУАТАЦІЇ
PL	Młot Udarowy	INSTRUKCJA OBSŁUGI
RO	Picon electric	MANUAL DE INSTRUCȚIUNI
DE	Stemmhammer	BEDIENUNGSANLEITUNG
HU	Elektromos bontókalapács	HASZNÁLATI KÉZIKÖNYV
SK	Elektrický drič	NÁVOD NA OBSLUHU
CZ	Bourací kladivo	NÁVOD K OBSLUZE

HM1317C
HM1307C
HM1317CB
HM1307CB

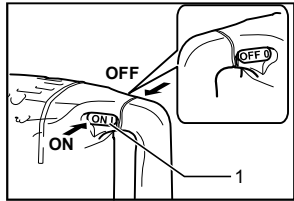



1 010283

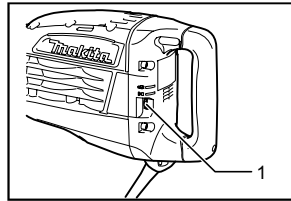

2 010284

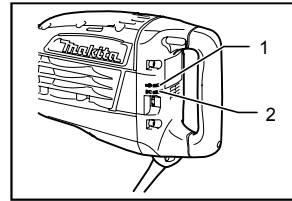

3 010285

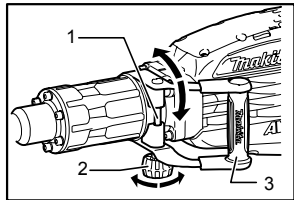

4 010286

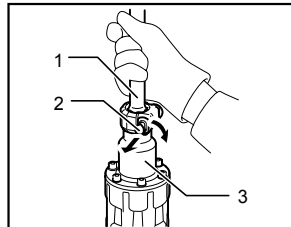

5 010287

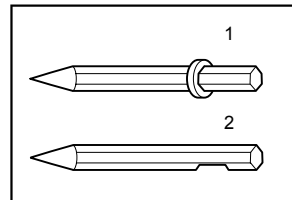

6 002928

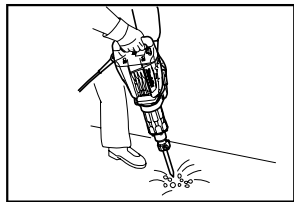

7 010288

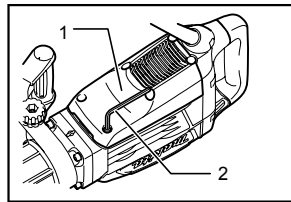

8 010289

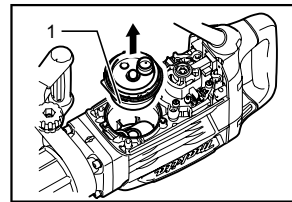

9 010290

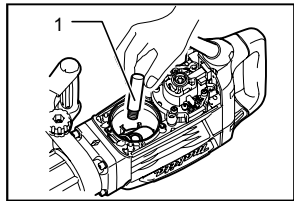

10 010291

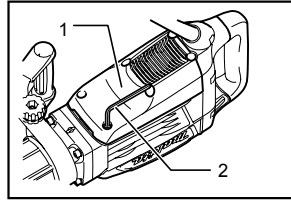

11 010289

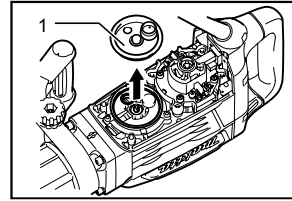

12 010295

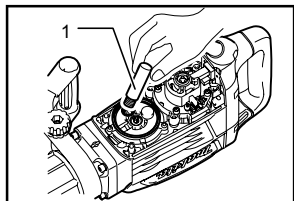

13 010296

ČESKÝ

Legenda všeobecného vyobrazení

1-1, Spínací páčka	5-1, Vrták	9-1, Víčko klíky
2-1, Regulační knoflík	5-2, Upínací prvek nástroje	10-1, Vazelína na kládivo
3-1, Kontrolka napájení (zelená)	5-3, Držák nástroje	11-1, Zadní kryt
3-2, Servisní kontrolka (červená)	6-1, Nástroj s nákrůžkem	11-2, Imbusový klíč
4-1, Stavěcí šroub	6-2, Nástroj bez nákrůžku	12-1, Kryt klíky
4-2, Matice	8-1, Zadní kryt	13-1, Vazelína na kládivo
4-3, Boční držadlo	8-2, Imbusový klíč	

TECHNICKÉ ÚDAJE

Model	HM1317C	HM1307C	HM1317CB	HM1307CB
Příklepů za minutu	730 - 1 450			
Celková délka	715 mm		824 mm	
Hmotnost netto	17,0 kg	15,3 kg	19,0 kg	17,3 kg
Třída bezpečnosti	II / I			

- Vzhledem k neustálému výzkumu a vývoji zde uvedené technické údaje podléhají změnám bez upozornění.
- Poznámka: Technické údaje se mohou pro různé země lišit.
- Hmotnost podle EPTA - Procedure 01/2003

Určení nástroje

Nástroj je určen k sekání do betonu, cihel, kamene a asfaltu a při použití vhodného příslušenství také k hloubení a zhutňování.

Napájení

Nástroj lze připojit pouze k odpovídajícímu zdroji s napětím stejným, jaké je uvedeno na typovém štítku, a může pracovat pouze s jednofázovým střídavým napětím. V souladu s evropskými normami má dvojitou izolaci a může být proto napájen ze zásuvek bez zemnicího vodiče.

Pro Model HM1307C

Pouze pro evropské země

Hluk

Typická A-vážená hladina hluku stanovená podle EN60745:

Hladina akustického tlaku (L_{pA}): 81 dB(A)
Hladina akustického výkonu (L_{WA}): 101 dB(A)
Nejistota (K): 3 dB(A)

Noste ochranu sluchu

Vibrace

Celková hodnota vibrací (vektorový součet tří os) určená podle normy EN60745:

Pracovní režim: Funkce sekání s obsluhou ze strany
Vibrační emise ($a_{h,ChEq}$): 12,5 m/s²
Nejistota (K): 2,0 m/s²

Pro Model HM1307CB

Pouze pro evropské země

Hluk

Typická A-vážená hladina hluku stanovená podle EN60745:

Hladina akustického tlaku (L_{pA}): 81 dB(A)
Hladina akustického výkonu (L_{WA}): 101 dB(A)
Nejistota (K): 3 dB(A)

Noste ochranu sluchu

Vibrace

Celková hodnota vibrací (vektorový součet tří os) určená podle normy EN60745:

Pracovní režim: Funkce sekání s obsluhou ze strany
Vibrační emise ($a_{h,ChEq}$): 12,0 m/s²
Nejistota (K): 1,5 m/s²

Pro Model HM1317C

Pouze pro evropské země

Hluk

Typická A-vážená hladina hluku stanovená podle EN60745:

Hladina akustického tlaku (L_{pA}): 81 dB(A)
Hladina akustického výkonu (L_{WA}): 101 dB(A)
Nejistota (K): 3 dB(A)

Noste ochranu sluchu

Vibrace

Celková hodnota vibrací (vektorový součet tří os) určená podle normy EN60745:

Pracovní režim: Funkce sekání s obsluhou ze strany

Vibrační emise ($a_{n,CHeq}$): 8,5 m/s²
Nejistota (K): 1,5 m/s²

Pro Model HM1317CB

ENG102-2

Pouze pro evropské země

Hluk

Typická A-vážená hladina hluku stanovená podle EN60745:

Hladina akustického tlaku (L_{pA}): 81 dB(A)
Hladina akustického výkonu (L_{WA}): 101 dB(A)
Nejistota (K): 3 dB(A)

Noste ochranu sluchu

ENG216-2

Vibrace

Celková hodnota vibrací (vektorový součet tří os) určená podle normy EN60745:

Pracovní režim: Funkce sekání s obsluhou ze strany

Vibrační emise ($a_{n,CHeq}$): 7,0 m/s²
Nejistota (K): 1,5 m/s²

ENH213-1

Prohlášení ES o shodě

Společnost Makita Corporation jako odpovědný výrobce prohlašuje, že následující zařízení Makita:

Popis zařízení:
Bourací kladivo

č. modelu/typ:

HM1307C, HM1307CB, HM1317C, HM1317CB

vychází ze sériové výroby

a vyhovuje následujícím evropským směrnicím:

2000/14/ES, 98/37/ES do 28. prosince 2009 a 2006/42/ES od 29. prosince 2009

Zařízení bylo rovněž vyrobeno v souladu s následujícími normami či normativními dokumenty:

EN60745

Technická dokumentace je k dispozici u našeho autorizovaného zástupce v Evropě:

Makita International Europe Ltd,
Michigan, Drive, Tongwell,
Milton Keynes, MK15 8JD, England

Postup posuzování shody vyžadovaný směrnicí 2000/14/ES byl v souladu s přílohou VIII.

Notifikovaná organizace:

TUV Rheinland Product Safety GmbH,
identifikační č. 0197

Model HM1307C

Naměřená hladina akustického výkonu: 101dB
Zaručená hladina akustického výkonu: 103dB

Model HM1307CB

Naměřená hladina akustického výkonu: 101dB
Zaručená hladina akustického výkonu: 104dB

Model HM1317C

Naměřená hladina akustického výkonu: 101dB
Zaručená hladina akustického výkonu: 103dB

Model HM1317CB

Naměřená hladina akustického výkonu: 101dB

Zaručená hladina akustického výkonu: 104dB

8. dubna 2009



000230

Tomoyasu Kato

ředitel

Makita Corporation
3-11-8, Sumiyoshi-cho,
Anjo, Aichi, JAPAN

GEB004-6

BEZPEČNOSTNÍ UPOZORNĚNÍ K BOURACÍMU KLADIVU

1. **Noste ochranu sluchu.** Hluk může způsobit ztrátu sluchu.
2. **Použijte pomocné držadlo (držadla), pokud je k nářadí dodáno.** Ztráta kontroly nad nářadím může způsobit zranění.
3. **Při práci v místech, kde může dojít ke kontaktu řezacího příslušenství se skrytým elektrickým vedením nebo s vlastním napájecím kabelem, držte elektrické nářadí za izolované části držadel.** Řezací příslušenství může při kontaktu s vodičem pod napětím přenést proud do nechráněných kovových částí nářadí a obsluha může utrpět úraz elektrickým proudem.
4. **Používejte tvrdou ochranu hlavy (bezpečnostní přilbu), ochranné brýle a/nebo obličejový štít. Běžné dioptrické brýle nebo sluneční brýle NEJSOU ochranné brýle. Velice se také doporučuje používat protiprachovou masku a silné polstrované rukavice.**
5. **Před zahájením provozu se přesvědčte, zda je uchycen pracovní nástroj.**
6. **Při běžném provozu nástroj vytváří vibrace. Šrouby se mohou snadno uvolnit a způsobit poruchu nebo nehodu. Před použitím zkontrolujte pečlivě utažení šroubů.**
7. **Za studeného počasí nebo pokud nebyl nástroj delší dobu používán nechejte nástroj na chvíli zahřívát provozováním bez zatížení. Tímto dojde k zahřátí maziva. Bez řádného zahřátí je použití funkce kladiva obtížné.**
8. **Dbejte, abyste vždy měli pevnou oporu nohou. Pracujete-li ve výškách, dbejte, aby pod vámi nikdo nebyl.**
9. **Držte nástroj pevně oběma rukama.**
10. **Udržujte ruce mimo pohyblivé díly.**
11. **Nenechávejte nástroj běžet bez dozoru. Pracujte s ním, jen když jej držíte v ruce.**
12. **Nemiřte nástrojem na žádnou osobu v místě provádění práce. Pracovní nástroj se může**

- uvolnit a způsobit vážné zranění.
13. **Bezprostředně po ukončení práce se nedotýkejte nástroje ani dílu; mohou dosahovat velmi vysokých teplot a popálit pokožku.**
 14. **Neprovozujte nástroj zbytečně bez zatížení.**
 15. **Některé materiály obsahují chemikálie, které mohou být jedovaté. Dávejte pozor, abyste je nevdechovali nebo se jich nedotýkali. Přečtěte si bezpečnostní materiálové listy dodavatele.**

TYTO POKYNY USCHOVEJTE.

⚠VAROVÁNÍ:

NEDOVLTE, aby pohodlnost nebo pocit znalosti výrobku (získaný na základě opakovaného používání) vedly k zanedbání dodržování bezpečnostních pravidel platných pro tento výrobek. NESPRÁVNÉ POUŽÍVÁNÍ či nedodržení bezpečnostních pravidel uvedených v tomto návodu k obsluze může způsobit vážné zranění.

POPIS FUNKCE

⚠POZOR:

- Před nastavováním nástroje nebo kontrolou jeho funkce se vždy přesvědčte, že je vypnutý a vytažený ze zásuvky.

Zapínání

Fig.1

⚠POZOR:

- Před připojením nástroje k elektrické síti vždy zkontrolujte, zda je nástroj vypnutý.
- Spínač lze zablokovat v poloze zapnuto. Pracovníkovi se tak usnadňuje práce prováděná po delší dobu. Zajistíte-li nástroj v poloze zapnuto, postupujte se zvýšenou opatrností a neustále nástroj pevně držte.

Nářadí se uvádí do chodu stisknutím p řepínací páčky na levé straně nářadí do polohy „ON (I)“. Nářadí se vypíná stisknutím spínací páčky na pravé straně nářadí do polohy „OFF (O)“.

Změna otáček

Fig.2

Počet příklepů za minutu lze jednoduše nastavit otáčením voliče. To lze provést i při používání nástroje. Na knoflíku je stupnice od 1 (nejnižší otáčky) do 5 (nejvyšší otáčky).

Vztah mezi nastavením zvoleným na voliči a počtem příklepů za minutu je uveden v tabulce níže.

Číslo na regulačním knoflíku	Příklepů za minutu
5	1 450
4	1 350
3	1 150
2	800
1	730

010281

Platí jen pro modely HM1317C, HM1317CB

POZNÁMKA:

- Frekvence úderů za minutu bez zátěže bude nižší než při zátěži za účelem omezení vibrací mimo zátěž, avšak tato vlastnost nepředstavuje problém. Po spuštění nářadí s nástrojem v kontaktu s betonem se frekvence úderů zvýší a dosáhne hodnot uvedených v tabulce. Při nízkých teplotách a ztuhnutí maziva nářadí tuto vlastnost mít nemusí ani v případě běžícího motoru.

⚠POZOR:

- Otočným voličem otáček lze otáčet pouze do polohy 5 a zpět do polohy 1. Volič nepřetáčejte za polohu 5 nebo 1 - mohlo by dojít k poruše funkce regulace otáček.

Kontrolka

Fig.3

Po zapojení nářadí se rozsvítí zelená kontrolka indikátoru ZAP. napájení. Pokud se kontrolka nerozsvítí, může být porucha v napájecím kabelu nebo ovladači. Pokud kontrolka svítí, ale nářadí se po zapnutí neuvede do chodu, mohou být opotřebené uhlíky nebo může být porucha v ovladači, motoru nebo hlavním vypínači ON/OFF (ZAPNUTO/VYPNUTO).

Jsou-li téměř opotřebené uhlíky, rozbliká se červená kontrolka, která signalizuje potřebu provedení servisu nářadí. Asi po 8 hodinách provozu se motor automaticky vypne.

MONTÁŽ

⚠POZOR:

- Než začnete na nástroji provádět jakékoliv práce, vždy se předtím přesvědčte, že je vypnutý a vytažený ze zásuvky.

Boční držadlo (pomocné držadlo)

Fig.4

Bočním držadlem lze otáčet podél svislé osy ve 360° úhlu a držadlo může být zajištěno v libovolné požadované poloze. Stačí povolit upínací matici a natočit boční držadlo do požadované polohy. Potom upínací matici opět pevně dotáhněte.

Instalace a demontáž pracovního nástroje

Platí jen pro modely HM1307C, HM1317C

Fig.5

Otočte drážkovanou část díku pracovního nástroje směrem k přídržovači a zasuňte pracovní nástroj co nejdále do držáku. Poté pracovní nástroj zajištěte vytažením a otočením přídržovače nástroje o 180°. Po instalaci se pokusem o vytažení vždy přesvědčte, zda je pracovní nástroj bezpečně uchycen na svém místě.

Platí jen pro modely HM1307CB, HM1317CB

Fig.6

Nástroj umožňuje používat pracovní nástroje s nebo bez nákrůžku na dřívku.

(1) Pracovní nástroje s nákrůžkem

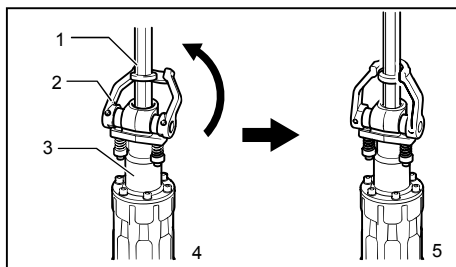

1. Vrták
2. Upínací prvek nástroje
3. Držák nástroje
4. Zásunutý pracovní nástroj
5. Upnutý pracovní nástroj

010293

Při instalaci pracovního nástroje proveďte postup (1) nebo (2) popsaný výše.

Otočte přídržovač nástroje zpět a mírně dolů. Zasuňte pracovní nástroj co nejdále do držáku nástroje. Bezpečné upnutí pracovního nástroje vyžaduje, aby byl přídržovač přesunut do své původní polohy.

⚠POZOR:

- Vždy se přesvědčte, zda je pracovní nástroj bezpečně uchycen. Kontrolu proveďte tak, že se po dokončení výše uvedeného postupu pokuste vytáhnout držák nástroje.

(2) Pracovní nástroje bez nákrůžku

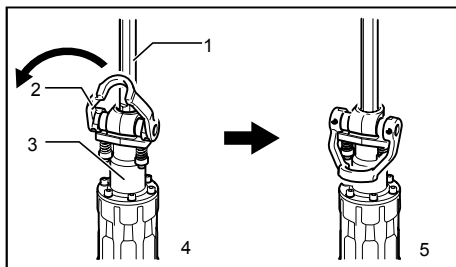

1. Vrták
2. Upínací prvek nástroje
3. Držák nástroje
4. Zásunutý pracovní nástroj
5. Upnutý pracovní nástroj

010294

Otočte přídržovač nástroje vpřed a mírně dolů. Otočte drážkovanou část pracovního nástroje směrem k hřídeli přídržovače a zasuňte pracovní

nástroj co nejdále do držáku nástroje. Poté otočte přídržovač nástroje dále dolů směrem k válci. Pracovní nástroj se tak bezpečně uchytí.

⚠POZOR:

- Vždy se přesvědčte, zda je pracovní nástroj bezpečně uchycen. Kontrolu proveďte tak, že se po dokončení výše uvedeného postupu pokuste vytáhnout držák nástroje.
- Pracovní nástroj bez nákrůžku nelze upnout způsobem ilustrovaným na obrázku (1).

Při demontáži pracovního nástroje použijte opačný postup montáže.

PRÁCE

Sekání / otloukání / bourání

Fig.7

Vždy používejte boční rukojeť (pomocné držadlo) a při práci nářadí pevně držte za boční rukojeť i za rukojeť se spínačem. Nářadí zapněte a na nástroj zatlačte mírně, aby nedošlo k nekontrolovanému odskočení. Příliš velkým tlakem na nástroj účinnost nezvýšíte.

ÚDRŽBA

⚠POZOR:

- Než začnete provádět kontrolu nebo údržbu nástroje, vždy se přesvědčte, že je vypnutý a vytážený ze zásuvky.

Mazání

⚠POZOR:

- Tuto činnost by měla provádět pouze autorizovaná nebo tovární servisní střediska společnosti Makita. Nářadí nevyžaduje hodinové ani každodenní mazání, neboť je vybaveno mazacím systémem naplněným mazivem. K prodloužení životnosti nářadí se však doporučuje mazivo pravidelně vyměňovat. Nejdříve vypněte nástroj a odpojte jej.

Platí jen pro modely HM1307C, HM1307CB

Fig.8

Šestihranným klíčem vymontujte šest šroubů a sejměte zadní kryt.

Fig.9

Ve směru šipky potáhněte za víčko klikového ústrojí a sejměte jej.

Fig.10

Potom doplňte nové mazivo (60 g). Používejte pouze originální mazivo pro kladiva Makita (volitelné příslušenství). Při doplnění většího než stanoveného množství maziva (přibližně 60 g) může dojít k nesprávné funkci nebo selhání nářadí. Doplňujte pouze stanovené množství maziva.

Při zpětné montáži nářadí proveďte kroky demontáže v opačném pořadí.

Platí jen pro modely HM1317C, HM1317CB

Fig.11

Šestihranným klíčem vymontujte šest šroubů a sejměte zadní kryt.

Fig.12

Ve směru šipky potáhněte za kryt víčka klikového ústrojí a sejměte jej.

Fig.13

Potom doplňte nové mazivo (60 g). Používejte pouze originální mazivo pro kladiva Makita (volitelné příslušenství). Při doplnění většího než stanoveného množství maziva (přibližně 60 g) může dojít k nesprávné funkci nebo selhání nářadí. Doplňujte pouze stanovené množství maziva.

Při zpětné montáži nářadí proveďte kroky demontáže v opačném pořadí.

⚠POZOR:

- Počítejte si opatrně, abyste nepoškodili jednotku držáku uhlíků a uhlíkové kartáče, zvláště při montáži zadního krytu.
- Při montáži nepoužívejte staré šrouby, ale nahradte je šesti novými, neboť tyto šrouby se montují s lepidlem.

Kvůli zachování BEZPEČNOSTI a SPOLEHLIVOSTI výrobku musí být opravy a veškerá další údržba či seřizování prováděny autorizovanými servisními středisky firmy Makita a s použitím náhradních dílů Makita.

PŘÍSLUŠENSTVÍ

⚠POZOR:

- Pro váš nástroj Makita, popsáný v tomto návodu, doporučujeme používat toto příslušenství a nástavce. Při použití jiného příslušenství či nástavců může hrozit nebezpečí zranění osob. Příslušenství a nástavce lze používat pouze pro jejich stanovené účely.

Potřebujete-li bližší informace ohledně tohoto příslušenství, obraťte se na vaše místní servisní středisko firmy Makita.

- Tyč s hrotem
- Plochý sekáč
- Oškrť
- Úzký rýč
- Beran
- Vazelína na kladivo
- Ochranné brýle
- Plastový kufřík

Makita Corporation Anjo, Aichi, Japan

884923A971